



iMove®



HANDLEIDING | MANUAL
ANLEITUNG | MANUEL

15-kanaals bi-directionele wandzender
15-channel bi-directional wall transmitter
15-Kanal bidirektionaler Wandsender
Emetteur mural 15 canaux

Waarschuwing



Plaats de motor niet in een vochtige omgeving.



De motor moet beschermd worden tegen water en andere vochtige invloeden.



De motor moet correct worden geïnstalleerd.



Brel Motors verklaard dat de motor is gefabriceerd volgens de CE standaard 1999/5/EC norm



De antenne moet in goede conditie verkeren. Kort deze niet in. Zorg ervoor dat de antenne niet in contact komt met andere metalen. Gebeurt dit toch dan beïnvloed dit de functie.



LET OP!

Houd afstandsbedieningen buiten het bereik van kinderen.
Kinderen herkennen de gevaren niet van elektrische apparatuur
en mogen er daarom niet mee werken.



Bewaar deze handleiding zodat u in de toekomst deze kunt raadplegen.

Funcies afstandsbediening

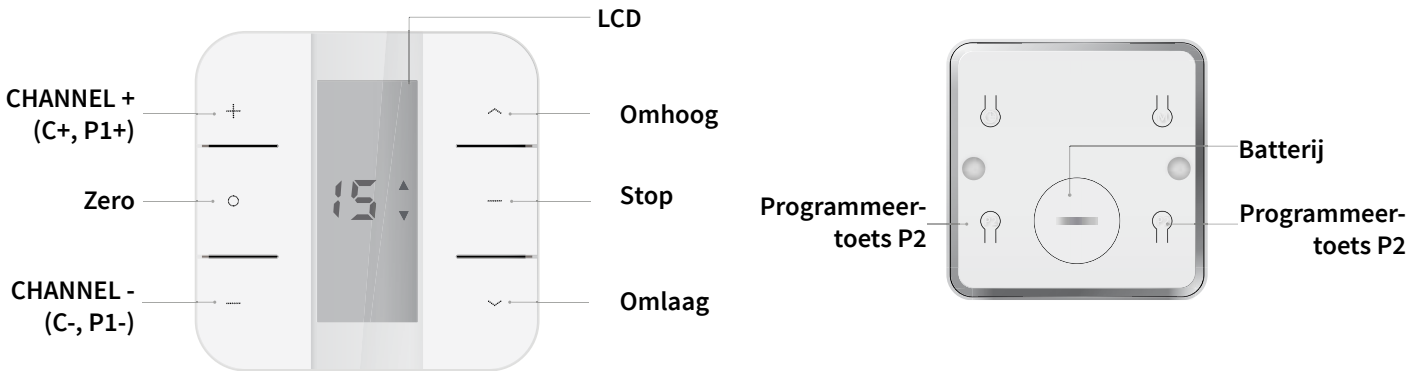

Technische gegevens van de zender

Batterij type	3V (CR2430)
Batterijduur	2 jaar
Frequentie	433,925 MHz
Vermogen	10 mW
Zendbereik	20-100 meter

Brel Nederland B.V. is geregistreerd volgens de richtlijnen van normering 2012/19/EU inzake batterijen en accu's (de batterijrichtlijn) in het VattG van Nederland.

De verplichtingen worden gedekt door deelname aan het collectieve systeem. Brel Nederland B.V. is ingeschreven in het register van We Cycle nrCO00010881 en het Stibat nr. 40350. Voor BelgiëBebat nr 522210 en Recupel nr 940883.

Mono-directionele / bi-directionele modusschakeling

LET OP! De fabrieksstandaardmodus is bidirectionele modus, herhaal dezelfde handeling om de modus mono-directioneel te schakelen.

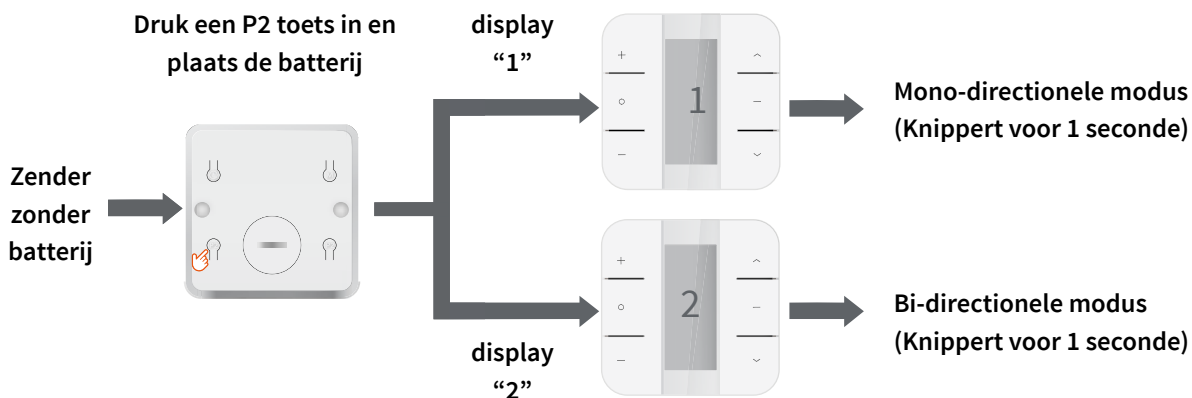

Instellingen blokkeren / deblokkeren

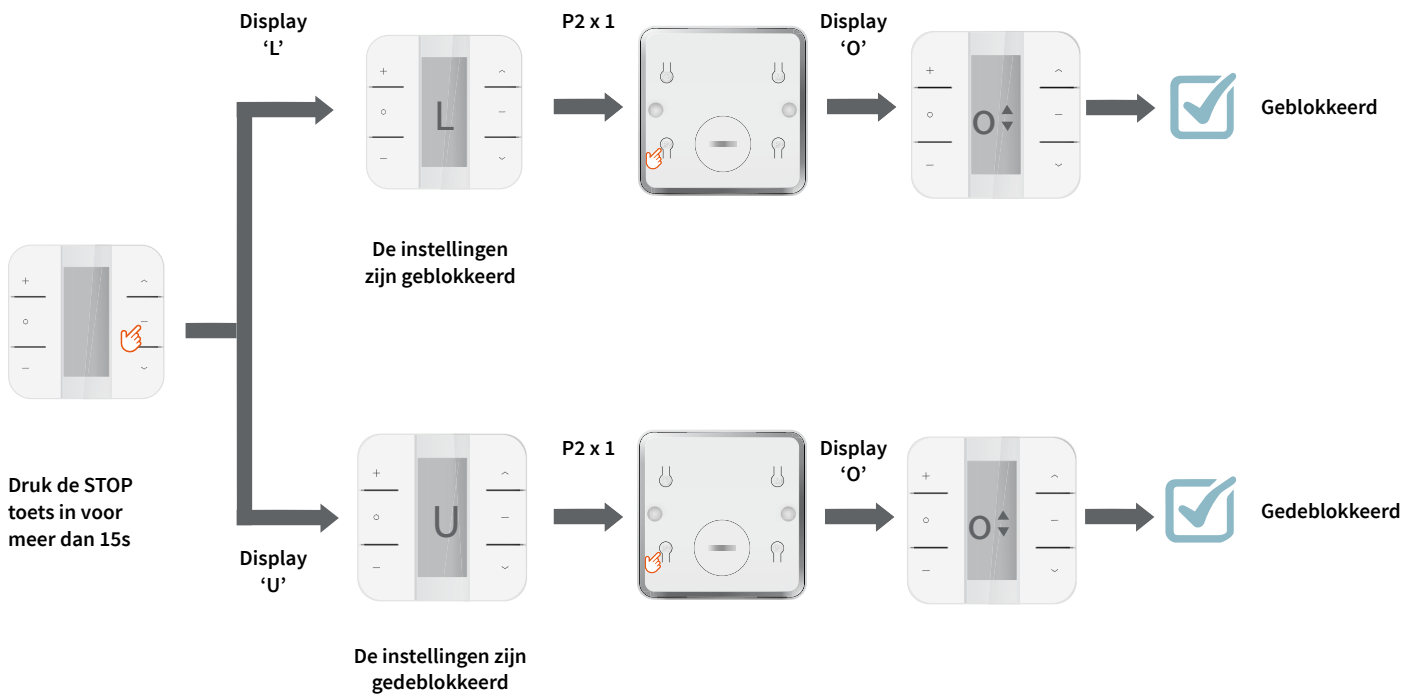

LET OP! Met de lock functie kun je geen functies programmeren waarbij je twee knoppen nodig hebt zoals limiet instellingen en richting veranderen.

Effectieve kanaalselectie

Druk in de instellingsstatus op UP of DOWN om snel af te sluiten.

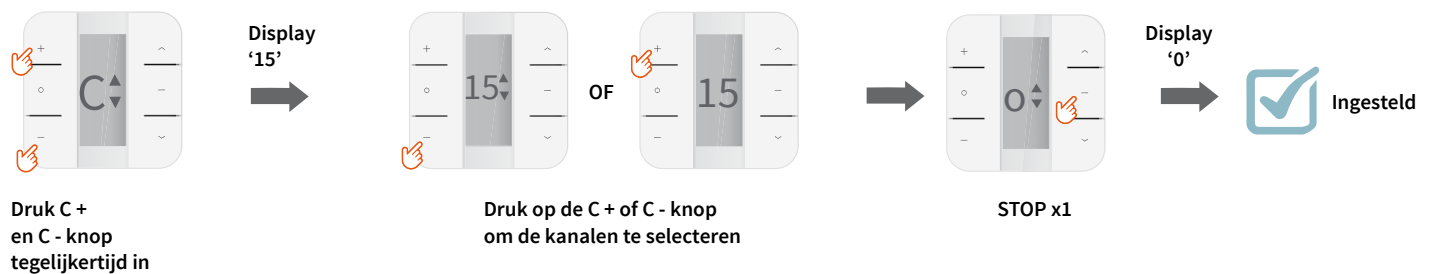

Koppelen van een extra afstandsbediening in het geheugen van de motor

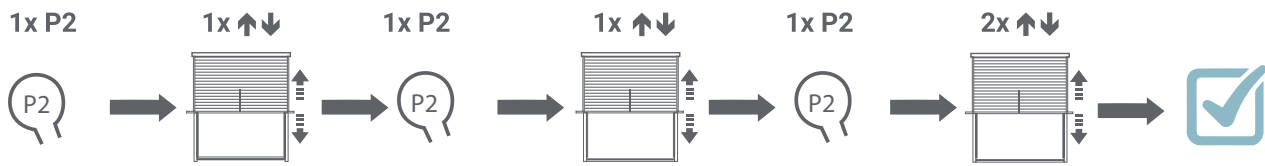

Druk 1x P2 van het bestaande kanaal. Het product maakt 1x op en neer beweging en piept 1x.

Druk 1x P2 van het bestaande kanaal. Het product maakt 1x op en neer beweging en piept 1x.

Druk 1x P2 van het nieuwe kanaal. Het product maakt 2x op en neer beweging en / of piept 3x ter bevestiging.

Om een kanaal te verwijderen, moet u het bovenstaande herhalen.

Installatie van de motor

De installatie van de motor gebeurt in 4 stappen. Belangrijk is dat de stappen eerst doorgelezen worden voordat je met de installatie begint.

Stap 1: Afstandsbediening koppelen aan de motor

Er zijn twee manieren om de afstandsbediening te koppelen aan de motor.

Dit is afhankelijk van het type motor dat in het product zit. Zorg ervoor dat de eerste stap binnen 10 seconden uitgevoerd wordt, anders gaat de motor uit de programmeermodus.

Manier 1: BLE(Q), BPE(Q), BEQ, BG(LE) en BEK motoren

Zorg ervoor dat je bij de motorkop kunt. Op de motorkop zit een knopje. Dit is de P1 toets.

Druk voor ong. 3 seconden op de P1 toets totdat de motor 1 keer op en neer gaat. Laat de P1 toets los en druk op de STOP toets van de afstandsbediening totdat de motor 2 keer heen en weer gaat en piept.

Manier 2: BPE, BEQ, BG, BEK, BR, BRE en BZE motoren

Zorg ervoor dat de motor geen spanning heeft. Had je de motor al aangesloten? Haal de spanning er dan af. Wacht dan minimaal 10 seconden voordat je begint met de volgende stap.

Zet spanning op de motor en de motor gaat op en neer en piept. Druk op de STOP toets van de afstandsbediening totdat de motor 2 keer heen en weer gaat en piept.

Stap 2: Controleer de draairichting

Je moet de draairichting meteen na het koppelen van de afstandsbediening controleren. Wacht je langer dan 1 minuut, dan is het niet meer op de onderstaande manier mogelijk.

Druk 1 keer op de OMLAAG toets om te kijken of het product een klein stukje naar beneden gaat.

Klopt de draairichting, dan kun je naar stap 3 gaan. Klopt de draairichting niet? Druk dan de OMHOOG en OMLAAG toets tegelijkertijd in totdat de motor een keer heen en weer gaat en piept.

Stap 3: Instellen van de bovenste positie

Ga naar de gewenste bovenste positie. Druk vervolgens de OMHOOG en STOP toets tegelijkertijd in totdat de motor twee keer op en neer gaat en piept.

Stap 4: Instellen van de onderste positie

Ga naar de gewenste onderste positie. Druk vervolgens de OMLAAG en STOP toets tegelijkertijd in totdat de motor twee keer op en neer gaat en piept.

DE MOTOR IS GEÏNSTALLEERD EN KLAAR VOOR GEBRUIK!

Tips en Tricks

Ik krijg mijn afstandsbediening niet gekoppeld aan de motor.

Optie 1: Controleer of de afstandsbediening in de juiste modus staat.

Verwijder de batterij van de afstandsbediening. Druk de P2 toets in, houd deze ingedrukt terwijl je de batterij weer terugplaatst en kijk op de voorkant of er: een 1 of een 2 in het beeldscherm komt (15-kanalen) of dat het LED lampje 1 of 2 keer knippert (1-kanaal).

1 = Mono-directionele modus 2 = Bi-directionele modus (dit is de standaard uitvoering)

Optie 2: Controleer of de afstandsbediening geblokkeerd is of niet.

Druk voor meer dan 15 sec. op de STOP toets.

1 kanaal: Na 15 sec. gaat de LED branden. Druk op de P2 toets en kijk of het LED lampje snel (UNLOCKED) of langzaam (LOCKED) knippert.

15 kanalen: Na 15 sec. komt er een letter in beeld. U = UNLOCKED of L = LOCKED. Druk alleen op de P2 toets als er een U in beeld komt. Dan is de UNLOCK bevestigd.

Motor toevoegen / kopieëren aan nieuwe afstandsbediening / kanaal.

Verwijder de achterkant van de afstandsbediening(en).

Ga naar het huidige kanaal (van de afstandsbediening) waar de motor op geïnstalleerd is.

Druk 1 keer op de P2 toets op het huidige kanaal / afstandsbediening. De motor gaat een keer op en neer. Druk vervolgens nog 1 keer op de P2 toets van het huidige kanaal / afstandsbediening.

De motor gaat nog een keer op en neer. Ga naar het nieuwe kanaal en druk nu 1 keer op de P2 toets OF druk nu 1 keer op de P2 toets van de nieuwe afstandsbediening. De motor gaat nu 2 keer op en neer en piept. (Herhaal deze procedure om een motor te verwijderen)

De oude afstandsbediening is kapot/ kwijt. Hoe koppel ik de nieuwe afstandsbediening?

Volg stap 1 van de installatie van de motor.

Hoe kan ik de eindposities aanpassen?

Druk de OMHOOG en STOP toets tegelijkertijd in totdat de motor een keer op en neer gaat en piept.

Ga naar de nieuwe gewenste bovenste positie. Druk vervolgens de OMHOOG en STOP toets tegelijkertijd in totdat de motor een keer op en neer gaat en piept.

Druk de OMLAAG en STOP toets tegelijkertijd in totdat de motor een keer op en neer gaat en piept.

Ga naar de gewenste onderste positie. Druk vervolgens de OMLAAG en STOP toets tegelijkertijd in totdat de motor een keer op en neer gaat en piept.

Hoe kan ik de motor resetten?

Zorg ervoor dat je bij de motorkop kunt. Op de motorkop zit een knopje: de P1 toets. Houd de P1 toets voor ongeveer 14 seconden ingedrukt. Iedere 3 seconden gaat de motor een keer op en neer. Laat de P1 toets los als het product in totaal 4 keer op en neer is geweest.

Warning



Do not operate the motor in humid surroundings.



The motor must be protected from direct moisture influences.



The motor must be installed correctly.



BREL-Motors declares that this motor has been manufactured according to the guidelines of the CE standard 1999/5/EC



Keep the antenna in a good condition and do not shorten. The antenna should not come into contact with other metal parts otherwise it will reduce the function.



Warning!

Keep remote controls out of reach of children.
Children cannot recognize the dangers of electrical equipment and are therefore not allowed to work with it.



Keep these instructions for future reference.

Verano[®] MANUAL

15-channel bi-directional wall transmitter

Functions remote control

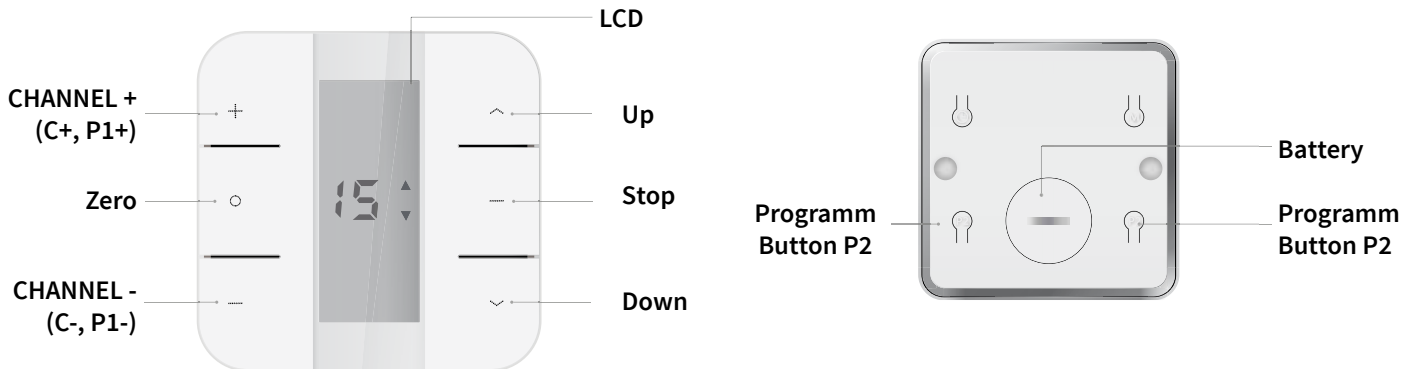

Technical data of the Emitter

Battery type	3V (CR2430)
Battery life	2 years
Frequency	433,925 MHz
Power	10 mW
Radio range	20-100 meter

Brel Netherlands B.V. is registered according to the transposition of Directive 2012/19EU (the WEEE Directive) and to the transposition of Directive 2006/66EC (the Battery Directive) at the Irish registry The Producer Register with the registration number 3408WB.

Mono-directional / bi-directional mode switching

NOTE! The factory default mode is Bi-directional mode, repeat the same operation to switch the mode to mono-directional.

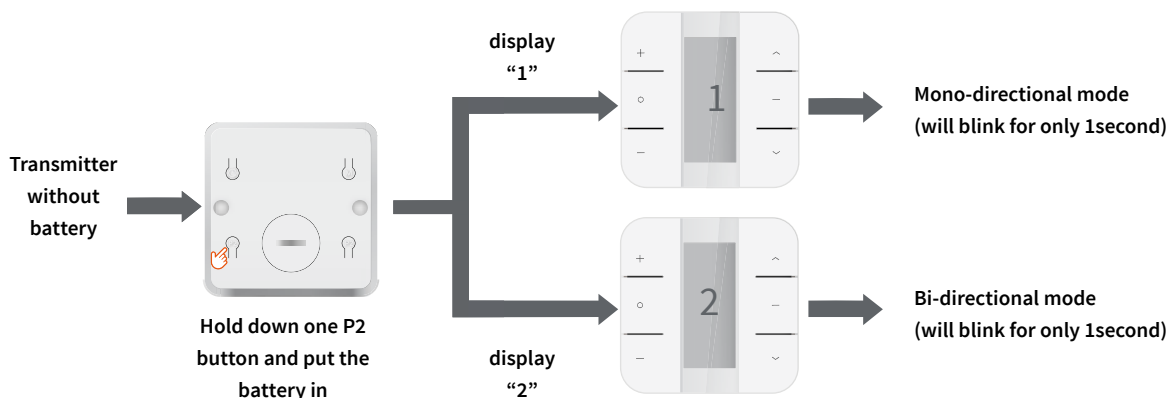

Lock / unlock of the settings

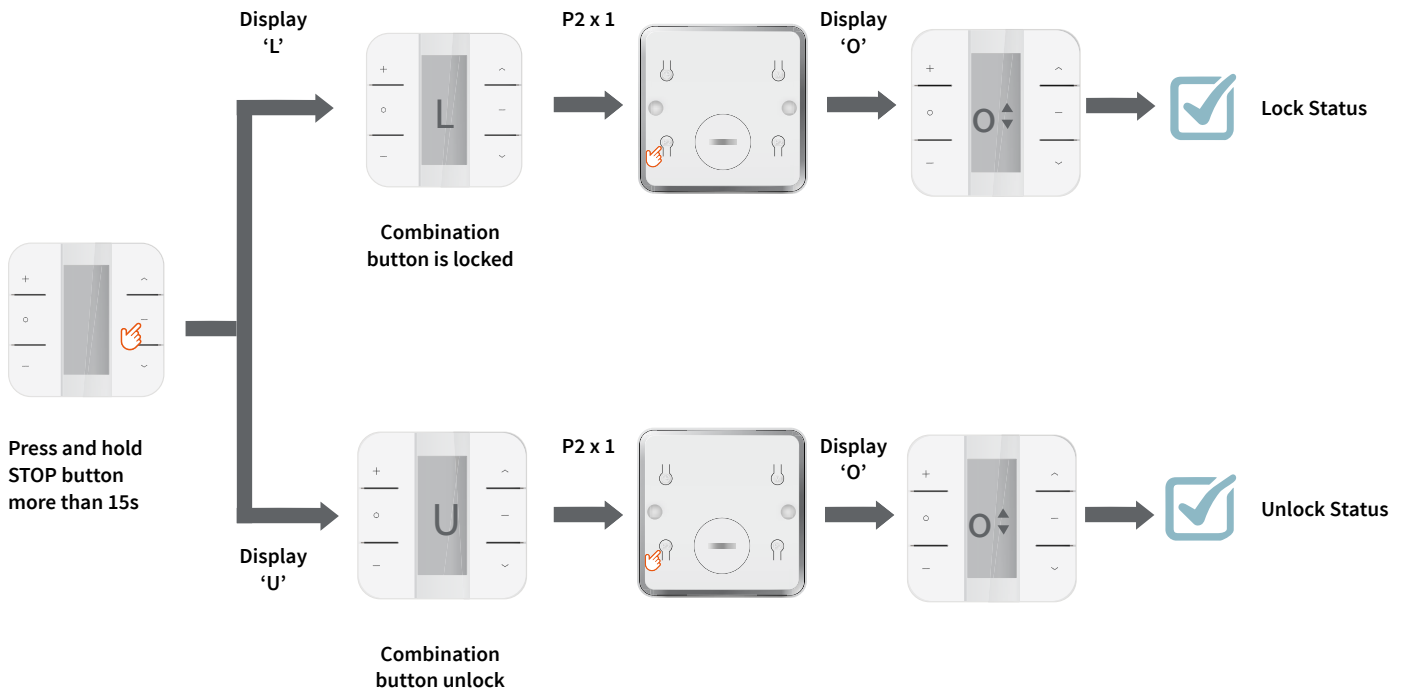

Attention! With the lock function you can not program functions in which you need two buttons like limit settings and change direction.

Effective Channel Selection

In the setting state, press UP or DOWN to exit quickly.

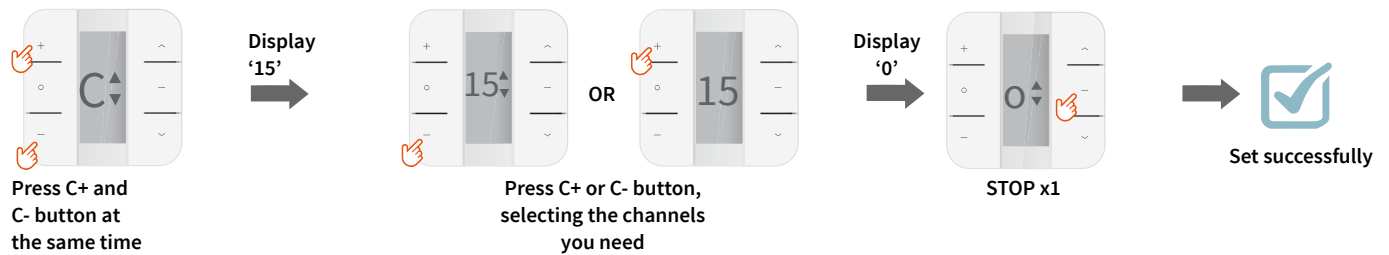

Verano[®] MANUAL

15-channel bi-directional wall transmitter

Pairing an extra remote control in the memory of the motor

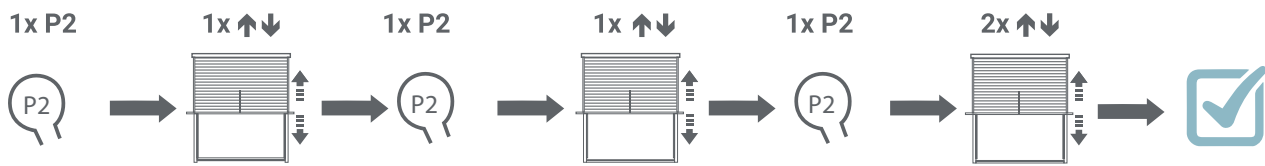

Press 1x P2 of the existing channel. The product makes 1x up-down movement and/or beeps 1x.

Press 1x P2 of the existing channel. The product makes 1x up-down movement and/or beeps 1x.

Press 1x P2 of the new channel. The product makes 2x up-down movement and/or beeps 3x for confirmation.

To delete a channel you have to repeat the above.

Installation of the motor

The installation of the motor is done in 4 steps. It is important that the steps first read through before starting the installation.

Step 1: Pairing the Remote with the Motor

There are two ways to pair the remote with the motor. This is depending on the type of motor in the product. Make sure that the first step is performed within 10 seconds, otherwise the motor will exit the programming mode.

Mode 1: BLE(Q), BPE(Q), BEQ, BG(LE) and BEK motors

Make sure you can reach the motor head. There is a button on the motor head. This is the P1 button. Press the P1 button for approx. 3 seconds until the motor goes up and down once. Release the P1 button and press the STOP button on the remote control until the motor jogs 2 times and beeps.

Mode 2: BPE, BEQ, BG, BEK, BR, BRE and BZE motors

Make sure the motor has no voltage. Did you already install the motor? Get the tension off then. Then wait at least 10 seconds before you start with the next step.

Apply power to the motor and the motor will jog up and down and beep. Press the STOP button on the remote control until the motor jogs and beeps 2 times.

Step 2: Check the direction of rotation

You should check the direction of rotation immediately after pairing the remote. If you wait longer than 1 minute, it is no longer possible in the way below. Press the DOWN button once to see if the product is slightly goes down. If the direction of rotation is correct, you can go to step 3. Is the direction of rotation incorrect? Then press the UP and DOWN buttons simultaneously until the motor jogs and beeps

Step 3: Setting the top limit

Move to the desired top position. Then press the UP and STOP button at the same time until the motor jogs up and down twice and beeps.

Step 4: Setting the bottom limit

Go to the desired bottom position. Then press the DOWN and STOP button at the same time until the motor jogs up and down twice and beeps.

THE MOTOR IS INSTALLED AND READY TO USE!

Tips and Tricks

I can't connect my motor to my remote control.

Option 1: Check if the remote control is in the correct mode.

Remove the battery from the remote control. Press and hold the P2 key while re-inserting the battery and look on the front panel to see if: a 1 or a 2 appears in the display (15-channels) or if the LED light flashes 1 or 2 times (1 channel).

1 = Mono-directional mode 2 = Bi-directional mode (this is the standard version)

Option 2: Check whether the remote control is locked or not.

Press for more than 15 sec. press the STOP button.

1 channel: After 15 sec. the LED lights up. Press the P2 key and see if the LED light flashes quickly (UNLOCKED) or slowly (LOCKED).

15 channels: After 15 sec. a letter appears. U = UNLOCKED or L = LOCKED. Only press the P2 key when a U is displayed. Then the UNLOCK is confirmed.

Add/Copy motor to New Remote/Channel.

Remove the back of the remote control(s).

Go to the current channel (from the remote) that the motor is installed on.

Press the P2 button on the current channel / remote control once. The motor jogs up and down once. Then press the P2 button of the current channel / remote control 1 more time. The motor jogs up and down again. Go to the new channel and now press the P2 button once OR press the P2 button on the new remote control once. The motor now jogs up and down 2 times and beeps.
(Repeat this procedure to remove a motor)

The old remote control is broken/lost. How do I pair the new remote?

Follow step 1 of the motor installation.

How can I adjust the end limits?

Press the UP and STOP buttons simultaneously until the motor jogs up and down and beeps once. Move to the new desired top position. Then press the UP and STOP button at the same time until the motor jogs up and down and beeps once.

Press the DOWN and STOP buttons simultaneously until the motor jogs up and down and beeps once. Go to the desired bottom position. Then press the DOWN and STOP buttons simultaneously until the motor jogs up and down and beeps once.

How can I reset the motor?

Make sure you can reach the motor head. There is a button on the motor head: the P1 button. Press and hold the P1 button for about 14 seconds. The motor jogs up and down once every 3 seconds. Release the P1 button when the product has been up and down a total of 4 times.

Achtung



Verwenden Sie den Motor nicht in feuchter Umgebung.



Der Motor muss vor direkter Feuchtigkeit geschützt werden.



Der Motor muss korrekt installiert sein.



BREL-Motors erklärt hiermit, dass dieser Motor nach den Richtlinien der CE-Norm 1999/5/EG hergestellt wurde.



Halten Sie die Antenne in gutem Zustand und verkürzen Sie diese nicht! Die Antenne darf nicht mit anderen Antennen oder Metallteilen in Berührung kommen, da ansonsten der Betrieb eingeschränkt wird.



Achtung!

Bewahren Sie Fernbedienungen außerhalb der Reichweite von Kindern auf. Kinder können die Gefahren von elektrischen Geräten nicht erkennen und dürfen deshalb nicht damit arbeiten.



Die Anleitung für zukünftiges Nachschlagen aufbewahren.

Fernbedienungsfunktionen

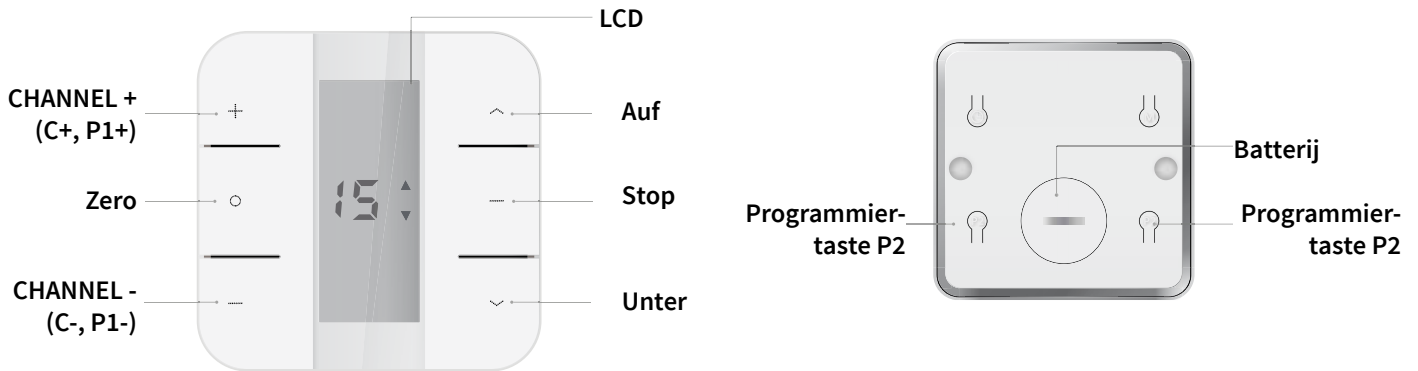

Technische Daten des Senders

Batterietyp	3V (CR2430)
Batterielebensdauer	2 Jahr
Frequenz	433,925 MHz
Leistung	10 mW
Übertragungsreichweite	20-100 meter

Brel Nederland B.V. ist gemäß der Umsetzung der Richtlinie 2006/66/EG über Batterien und Akkumulatoren registriert (die Batterierichtlinie) in das BattG von Deutschland. Brel Nederland B.V. hat die Verpflichtungen durch die Teilnahme am Kollektivsystem mit GRS Nr. 87675144 und für dem ElektroG Nr. 83736951 registriert.

Mono-direktional- / Bidirektional-Modusumschaltung

ACHTUNG! Der werkseitige Standardmodus ist der bidirektionale Modus. Wiederholen Sie alle Vorgänge Modus mono-direktional.

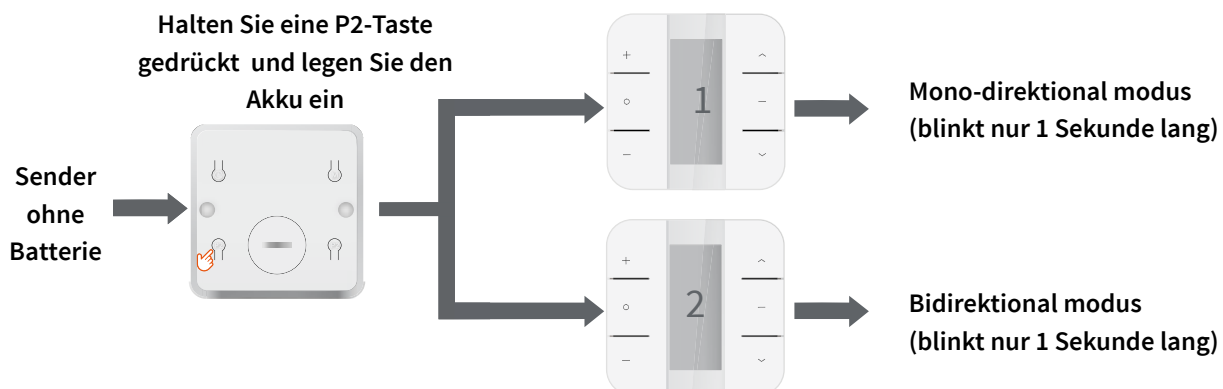

Einstellungen sperren / entsperren

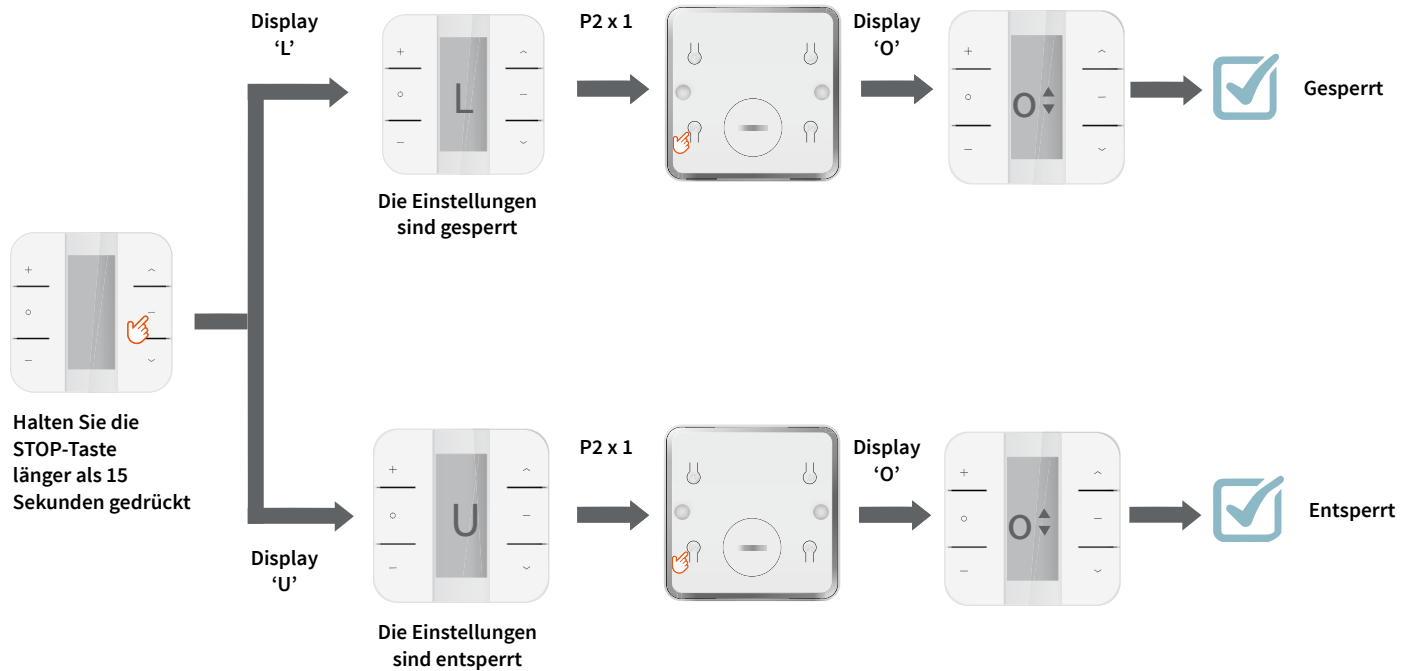

Achtung! Mit der Sperrfunktion können Sie keine Funktionen programmieren, für die Sie zwei Tasten wie Grenzwerteinstellungen und Richtungswechsel benötigen.

Effektive Kanalauswahl

Drücken Sie im Einstellungsstatus UP oder DOWN, um schnell zu beenden.

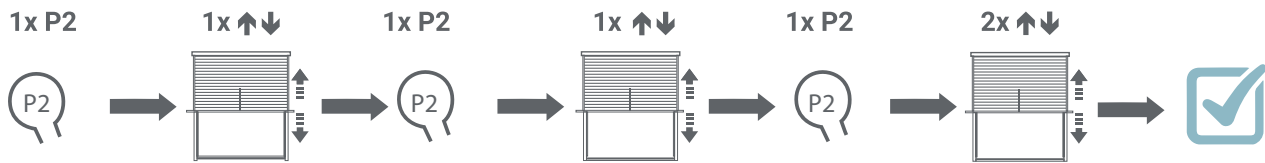

Koppeln von die extra Fernbedienung im Speicher des Motors

Drücken Sie 1x P2 des vorhandenen Kanals. Das Produkt bewegt sich 1x auf und ab und piept 1x.

Drücken Sie 1x P2 des vorhandenen Kanals. Das Produkt bewegt sich 1x auf und ab und piept 1x.

Drücken Sie 1x P2 des neues Kanals. Das Produkt bewegt sich 2x auf und ab und/ oder piept 3x zur Bestätigung.

Um einen Kanal zu löschen, müssen Sie die obigen Schritte wiederholen.

Einbau des Motors

Der Einbau des Motors erfolgt in 4 Schritten. Es ist wichtig, dass Sie sich die Schritte durchlesen, bevor Sie mit der Installation beginnen.

Schritt 1: Anschluss der Fernsteuerung an den Motor

Es gibt zwei Möglichkeiten, die Fernsteuerung an den Motor anzuschließen. Dies ist je nach dem Motortyp des Produkts. Achten Sie darauf, dass Sie den ersten Schritt innerhalb von 10 Sekunden ausführen, da sonst die 10 Sekunden, sonst verlässt der Motor den Programmiermodus.

Methode 1: BLE(Q), BPE(Q), BEQ, BG(LE) und BEK-Motoren

Stellen Sie sicher, dass Sie Zugang zum Motorkopf haben. Am Motorkopf befindet sich ein kleiner Knopf. Dies ist die Taste P1. Drücken Sie die Taste P1 für ca. 3 Sekunden, bis der Motor einmal auf und ab geht. Freigabe des P1 und drücken Sie die STOP-Taste auf der Fernbedienung, bis der Motor 2 Mal hin und her läuft und piepsen.

Methode 2: Motoren BPE, BEQ, BG, BEK, BR, BRE und BZE

Stellen Sie sicher, dass der Motor spannungsfrei ist. Haben Sie den Motor bereits angeschlossen? Trennen Sie dann das Gerät vom Netz. Trennen Sie dann das Gerät vom Stromnetz. Warten Sie dann mindestens 10 Sekunden, bevor Sie den nächsten Schritt beginnen. Legen Sie Strom an den Motor an und der Motor steigt und fällt und piept. Drücken Sie die STOP-Taste auf dem Fernbedienung, bis der Motor 2 Mal oszilliert und einen Piepton abgibt.

Schritt 2: Prüfen Sie die Drehrichtung

Sie sollten die Drehrichtung unmittelbar nach dem Anschließen der Fernbedienung überprüfen. Wenn Sie warten länger als 1 Minute, ist dies nicht mehr möglich. Drücken Sie 1 Mal die Taste DOWN, um zu sehen, ob das Produkt ein wenig nach unten geht. ein wenig herunter. Wenn die Drehrichtung korrekt ist, können Sie mit Schritt 3 fortfahren. Ist die Drehrichtung nicht korrekt? Drücken Sie dann gleichzeitig die AUF- und AB-Taste, bis der Motor einmal hin und her und piepst.

Schritt 3: Einstellung der oberen Position

Fahren Sie die gewünschte obere Position an. Drücken Sie dann die Tasten UP und STOP gleichzeitig drücken, bis der Motor zwei Mal auf- und absteigt und einen Piepton abgibt.

Schritt 4: Einstellen der unteren Position

Fahren Sie die gewünschte untere Position an. Drücken Sie dann die Tasten DOWN und STOP gleichzeitig drücken, bis der Motor zwei Mal auf- und absteigt und einen Piepton abgibt.

DER MOTOR IST INSTALLIERT UND EINSATZBEREIT!

Tips und Tricks

Ich kann meine Fernsteuerung nicht mit dem Motor verbinden.

Option 1: Überprüfen Sie, ob die Fernbedienung im richtigen Modus ist.

Nehmen Sie die Batterie aus der Fernbedienung. Halten Sie die Taste P2 gedrückt, während Sie den Akku wieder einlegen, und prüfen Sie auf der Vorderseite, ob Tauschen Sie die Batterie aus und prüfen Sie auf der Frontplatte, ob: eine 1 oder eine 2 auf dem Display erscheint (15 Kanäle) oder ob es (15-Kanal) oder dass die LED 1 oder 2 Mal blinkt (1-Kanal).

1 = Monodirektionaler Modus 2 = Bidirektionaler Modus (dies ist die Standardversion)

Option 2: Prüfen, ob die Fernbedienung gesperrt ist oder nicht.

Drücken Sie die STOP-Taste für mehr als 15 Sekunden.

1 Kanal: Nach 15 Sek. leuchtet die LED auf. Drücken Sie die Taste P2 und prüfen Sie, ob die LED blinkt schnell (UNGESPERRT) oder langsam (GESPERRT).

15 Kanäle: Nach 15 Sekunden erscheint ein Buchstabe. U = UNGESPERRT oder L = GESPERRT. Drücken Sie nur die P2, wenn ein U auf dem Bildschirm erscheint. Dann wird das UNLOCK bestätigt.

Hinzufügen / Kopieren eines Motors zu einer neuen Fernsteuerung / Kanal.

Nehmen Sie die Rückseite der Fernbedienung(en) ab.

Wechseln Sie zum aktuellen Kanal (der Fernbedienung), auf dem der Motor installiert ist.

Drücken Sie einmal die Taste P2 auf dem aktuellen Kanal / der Fernbedienung. Der Motor wird hochgefahren und einmal herunter. Drücken Sie dann die Taste P2 des aktuellen Kanals/Fernbedienung ein weiteres Mal.

Die Der Motor fährt ein weiteres Mal hoch und runter. Gehen Sie auf den neuen Kanal und drücken Sie nun einmal die Taste P2 ODER Drücken Sie einmal die Taste P2 der neuen Fernbedienung. Der Motor fährt nun 2 Mal auf und ab und piept. (Wiederholen Sie diesen Vorgang, um einen Motor auszubauen)

Die alte Fernbedienung ist kaputt/verloren. Wie kann ich die neue Fernbedienung koppeln?

Folgen Sie Schritt 1 der Motorinstallation.

Wie kann ich die Endpositionen einstellen?

Drücken Sie die AUF- und die STOPP-Taste gleichzeitig, bis der Motor sich einmal auf und ab bewegt und einen Piepton abgibt. Fahren Sie die neue gewünschte obere Position an. Drücken Sie dann die Tasten UP und STOP gleichzeitig drücken, bis der Motor einmal auf- und absteigt und einen Piepton abgibt.

Drücken Sie die Tasten DOWN und STOP gleichzeitig, bis der Motor einmal auf- und abfährt und einen Piepton abgibt. Fahren Sie die gewünschte untere Position an. Drücken Sie dann gleichzeitig die Tasten DOWN und STOP, bis die gleichzeitig, bis der Motor einmal auf- und absteigt und piept.

Wie kann ich den Motor zurücksetzen?

Stellen Sie sicher, dass Sie Zugang zum Motorkopf haben. Auf dem Motorkopf befindet sich eine kleine Taste: die P1-Taste. Halten Sie das P1 Taste etwa 14 Sekunden lang gedrückt. Der Motor fährt alle 3 Sekunden einmal auf und ab.

Lassen Sie die Taste P1 los, wenn das Produkt insgesamt 4 Mal auf und ab gegangen ist.

Attention



Le moteur ne doit pas être placé dans un environnement humide.



Le moteur doit être protégé contre l'influence directe de l'humidité.



Le moteur doit être installé correctement.



BREL-Motors déclare que ce moteur a été fabriqué selon les directives de la norme CE 1999/5/CE



Maintenez l'antenne en bon état et ne la raccourcissez pas. L'antenne ne doit pas entrer en contact avec d'autres pièces métalliques, sinon la performance en sera réduite.



Attention!

enez les télécommandes hors de portée des enfants. Les enfants ne reconnaissent pas les dangers des appareils électriques et ne doivent donc pas les manipuler.



Conservez ces instructions pour référence ultérieure.

Fonctions de Télécommande

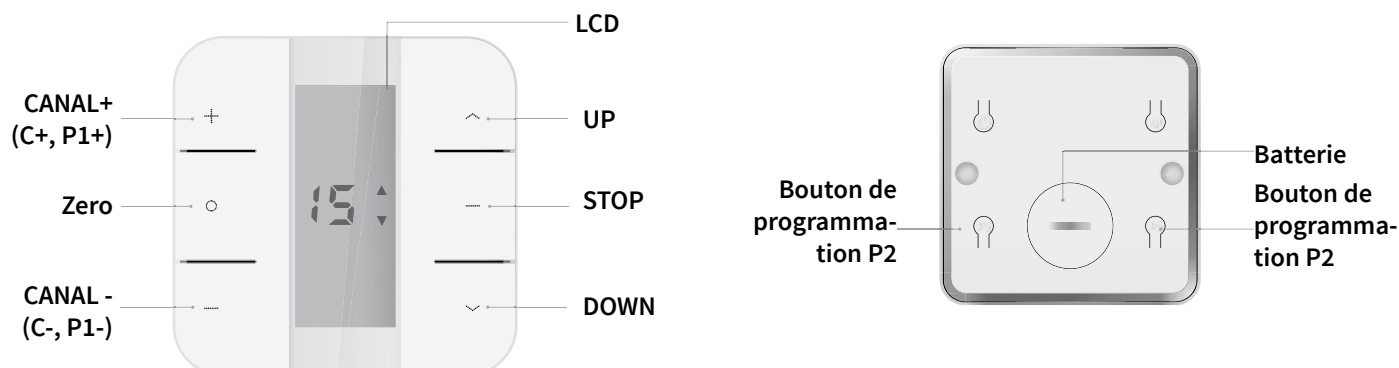

Données techniques de l'émetteur

Type de batterie	3V (CR2430)
Vie de la batterie	2 ans
Fréquence	433,925 MHz
Puissance	10 mW
Portée de transmission	20-100 meter

Brel Nederland B.V. est enregistrée conformément à la transposition de la Directive 2006/66/CE (la Directive Batterie). Dans le décret n° 2009-1139 du 22 septembre 2009 en France. Les obligations de recyclage sont couvertes par 'affiliation au régime collectif Corepile sous le numéro 1033.

Commutation de mode mono-directionnel / bidirectionnel

Attention! Le réglage d'usine est le mode bidirectionnel, répétez la même opération pour passer en mode unidirectionnel

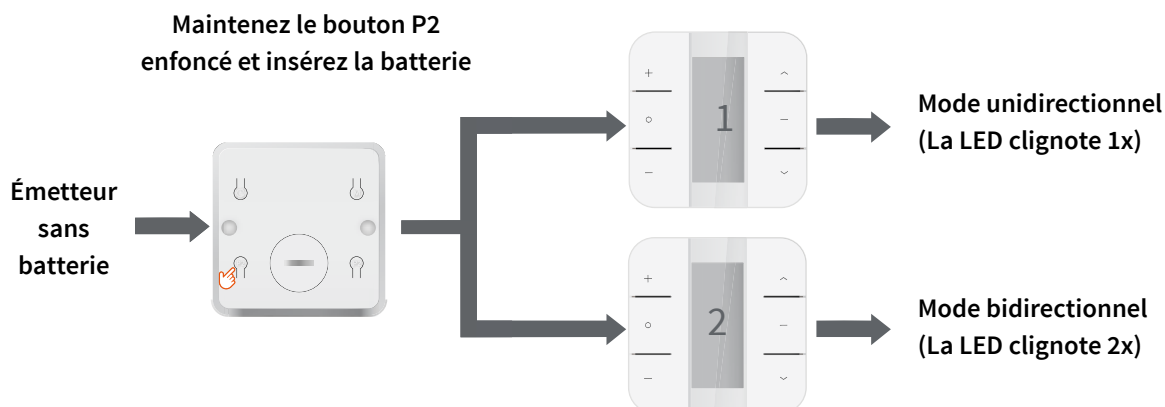

Verrouillage / déverrouillage des paramètres

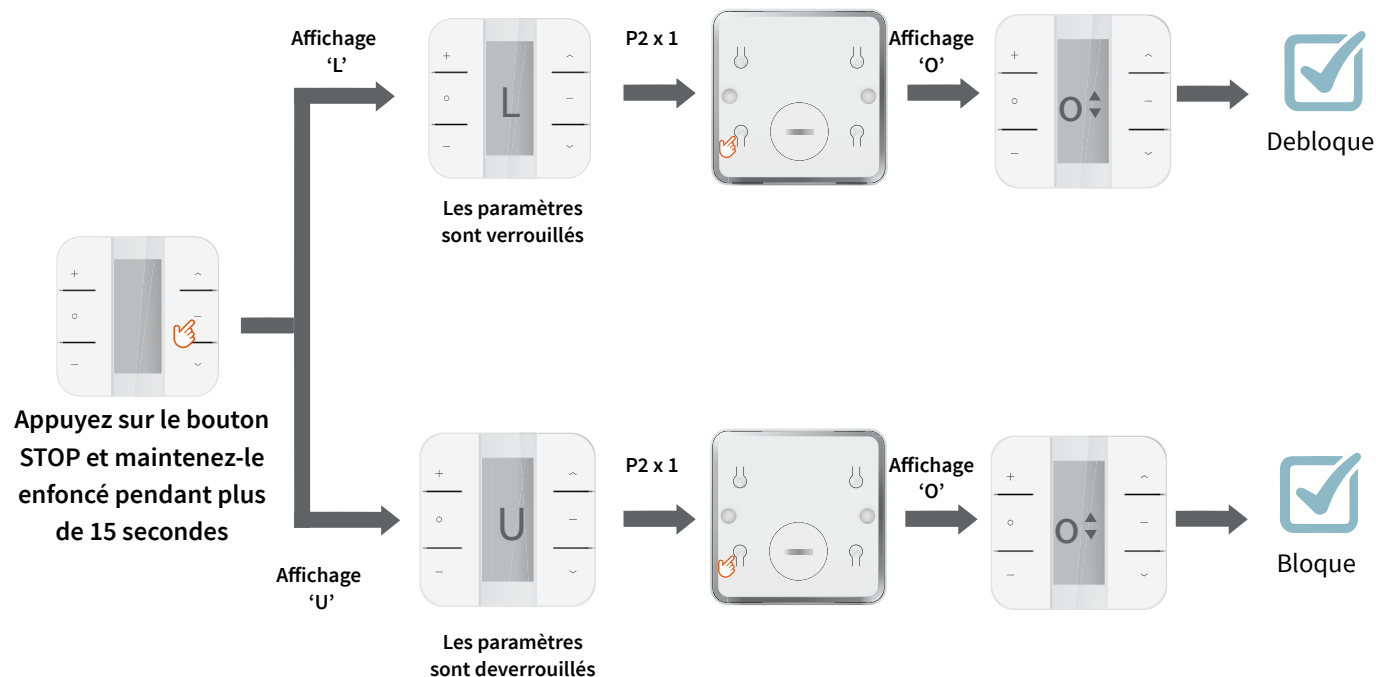

Attention! La fonction de verrouillage ne permet pas de programmer les fonctions nécessitant deux boutons, telles que les réglages de limites et le changement de direction.

Sélection efficace du canal

En mode réglages, appuyez sur UP ou DOWN pour quitter rapidement.

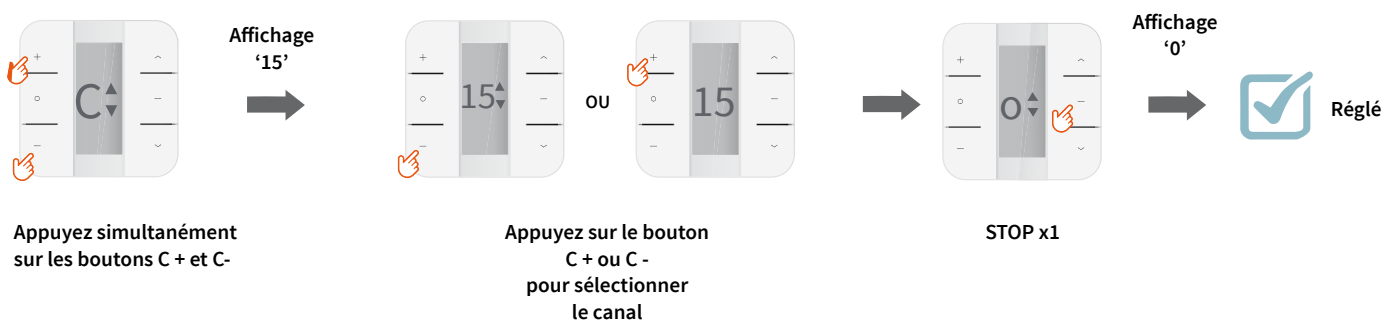

Appairage d'une télécommande supplémentaire dans la mémoire du moteur

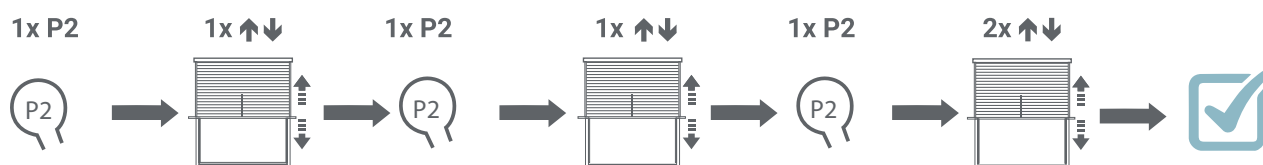

Appuyez 1x sur P2 du canal existant. Le produit effectue un mouvement de haut en bas et émet un bip 1x.

Appuyez 1x sur P2 du canal existant. Le produit effectue un mouvement de haut en bas et émet un bip 1x.

Appuyez 1x sur P2 du nouveau canal. Le produit fait 2x un mouvement de haut en bas et / ou émet 3 bips pour confirmation.

Pour supprimer un canal, vous devez répéter ce qui précède.

Installation du moteur

L'installation du moteur se fait en 4 étapes. Il est important que les étapes soient d'abord lues avant de commencer l'installation.

Étape 1 : Appariement de la télécommande avec le moteur

Il y a deux façons de coupler la télécommande avec le moteur.

Cela dépend du type de moteur du produit. Veillez à ce que la première étape soit effectuée dans les 10 secondes, sinon le moteur quittera le mode de programmation.

Mode 1 : moteurs BLE(Q), BPE(Q), BEQ, BG(LE) et BEK

Assurez-vous que vous pouvez atteindre la tête du moteur. Il y a un bouton sur la tête du moteur. Il s'agit du bouton P1. Appuyez sur le bouton P1 pendant environ 3 secondes jusqu'à ce que le moteur monte et descende une fois.

Relâchez le bouton P1 et appuyez sur le bouton STOP de la télécommande jusqu'à ce que le moteur fasse 2 mouvements et émette un bip.

Mode 2 : moteurs BPE, BEQ, BG, BEK, BR, BRE et BZE

Vérifiez que le moteur est hors tension. Avez-vous déjà installé le moteur ?

Relâchez la tension. Attendez ensuite au moins 10 secondes avant de passer à l'étape suivante.

Mettez le moteur sous tension et le moteur se déplace par à-coups de haut en bas et émet un bip. Appuyez sur le bouton STOP de la télécommande jusqu'à ce que le moteur se déplace par à-coups et émette 2 bips.

Étape 2 : Vérifiez le sens de rotation

Vous devez vérifier le sens de rotation immédiatement après avoir apparié la télécommande. Si vous attendez plus d'une minute, il n'est plus possible de procéder de la manière suivante. Appuyez une fois sur le bouton DOWN pour voir si le produit descend légèrement. Si le sens de rotation est correct, vous pouvez passer à l'étape 3. Le sens de rotation est-il incorrect ? Appuyez alors simultanément sur les boutons UP et DOWN jusqu'à ce que le moteur se mette en marche et émette un bip.

Étape 3 : Réglage de la limite supérieure

Déplacez-vous jusqu'à la position supérieure souhaitée. Appuyez ensuite simultanément sur les touches UP et STOP jusqu'à ce que le moteur effectue deux mouvements de bas en haut et émette un bip.

Étape 4 : Réglage de la limite inférieure

Placez-vous à la position inférieure souhaitée. Appuyez ensuite simultanément sur les boutons DOWN et STOP jusqu'à ce que le moteur effectue deux mouvements de haut en bas et émette un bip.

LE MOTEUR EST INSTALLÉ ET PRÊT À ÊTRE UTILISÉ !

Tips et Tricks

Je ne peux pas connecter ma télécommande au moteur.

Option 1 : Vérifiez que la télécommande est dans le bon mode.

Retirez la pile de la télécommande. Appuyez sur le bouton P2 et maintenez-le enfoncé tout en réinsérant la batterie et vérifiez sur la face avant s'il y a : un 1 ou un 2 sur l'afficheur (15 canaux) ou si la LED clignote 1 ou 2 fois (1 canal).

1 = Mode unidirectionnel 2 = Mode bidirectionnel (c'est la version standard)

Option 2 : Vérifiez si la télécommande est verrouillée ou non.

Appuyez sur le bouton STOP pendant plus de 15 secondes.

1 canal : Après 15 sec. la LED s'allume. Appuyez sur la touche P2 et voyez si la LED clignote rapidement (DÉVERROUILLÉ) ou lentement (VERROUILLÉ).

15 canaux : Après 15 secondes, une lettre apparaîtra. U = UNLOCKED ou L = LOCKED. Appuyez uniquement sur la touche P2 si un U apparaît à l'écran. Ensuite, le DÉVERROUILLAGE est confirmé.

Ajouter / copier un moteur sur une nouvelle télécommande / un nouveau canal.

Retirez l'arrière de la ou des télécommandes.

Allez sur le canal actuel (de la télécommande) où le moteur est installé.

Appuyez une fois sur la touche P2 du canal actuel/de la télécommande. Le moteur va monter une fois.

Ensuite, appuyez une nouvelle fois sur la touche P2 du canal/télécommande en cours. Le moteur va monter et descendre encore une fois.

Allez sur le nouveau canal et appuyez maintenant une fois sur la touche P2 ou appuyez une fois sur la touche P2 de la nouvelle télécommande. Le moteur va maintenant monter et descendre 2 fois et émet des bips.

(Répétez cette procédure pour retirer un moteur)

L'ancienne télécommande est cassée/perdue. Comment coupler la nouvelle télécommande ?

Suivez l'étape 1 de l'installation du moteur.

Comment puis-je ajuster les positions finales ?

Appuyez simultanément sur les boutons UP et STOP jusqu'à ce que le moteur commence à monter et descendre une fois et émette un bip. Déplacez-vous vers la nouvelle position supérieure souhaitée. Ensuite, appuyez sur la touche UP et STOP en même temps jusqu'à ce que le moteur monte et descende une fois et émette un bip.

Appuyez simultanément sur les boutons DOWN et STOP jusqu'à ce que le moteur monte et descende une fois et émette un bip. Déplacez-vous jusqu'à la position inférieure souhaitée. Ensuite, appuyez simultanément sur les boutons DOWN et STOP jusqu'à ce que le moteur monte et descende une fois et émette un bip.

Comment réinitialiser le moteur ?

Assurez-vous que vous pouvez accéder à la tête du moteur. Il y a un petit bouton sur la tête du moteur : le bouton P1.

Tenez le P1 pendant environ 14 secondes. Le moteur monte et descend une fois toutes les 3 secondes.

Relâchez le bouton P1 lorsque le produit est monté et descendu 4 fois au total.